



PESCA DE BALEIAS

ANEXO - BALEEIRAS - IMAGENS

PESCA DE BALEIAS

ANEXO – BALEEIRAS – IMAGENS

FIGURA 1.01



Colônia de Pescadores Z 12 – Garopaba – SC

Autor da imagem: João Lara Mesquita, editor do www.marsemfim.com.br.

Sítio: <https://marsemfim.com.br/area-de-protecao-ambiental-da-baleia-franca-sc/>

FIGURA 1.02



Colônia de Pescadores Z 11 – Armação do Sul – Florianópolis – SC

Autor da imagem: João Lara Mesquita, editor do www.marsemfim.com.br.

Sítio: <https://marsemfim.com.br/vikings-grandes-navegadores/>

FIGURA 2.01

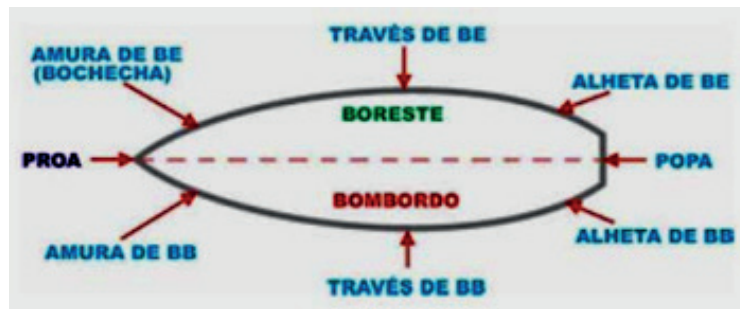

Itens do glossário: **amura, bochecha, proa, popa, través, boreste, bombordo.**

Autor da imagem: (não identificado)

Obra compulsada: RODRIGUES, 2013, p. 8.

FIGURA 2.02

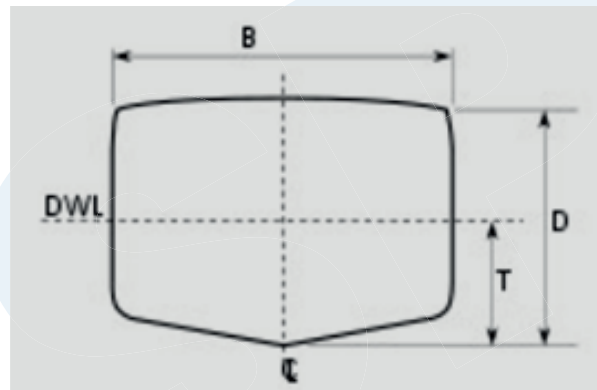

Itens do glossário: B = **boca**; D = **pontal**.

(DWL = Designed Water Line = linha d'água; T = calado)

Autor da imagem: João Lara Mesquita, editor do www.marsemfim.com.br.

Obra compulsada: RODRIGUES, 2013, P. 9p. 9

FIGURA 2.03

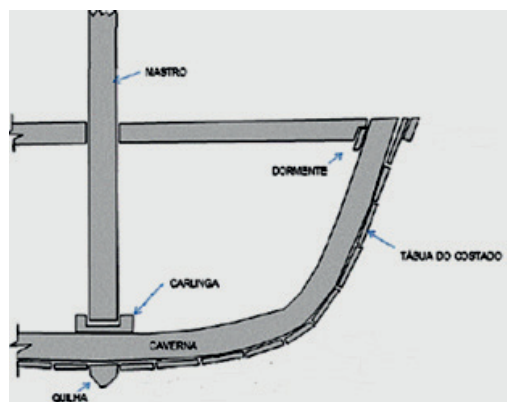

Corte transversal esquemático de baleeira

(Imagem modificada pelo compilador, com base em BRAGA, 2013)

Itens do glossário: **mastro, dormente, costado, carlinga, caverna, quilha.**

Autor da imagem: (não identificado)

Obra compulsada: BRAGA, 2013, p. 127

FIGURA 2.04:

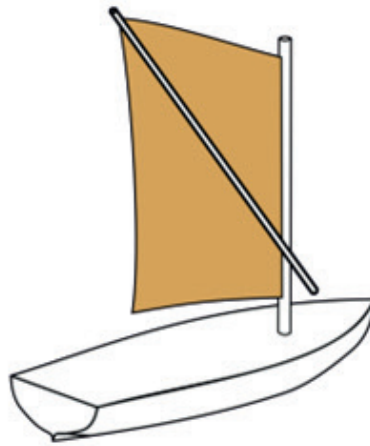

Vela de espicha
Item do glossário: **espicha**.

Autor da imagem: Tomasz Rojek – Trabalho de 23/06/2006, em idioma polonês, via Wikimedia Commons: Żagiel rozprzowy [Vela de espicha].

Sítio: <https://commons.wikimedia.org/w/index.php?curid=888399>

Permissões de uso: Creative Commons Attribution 2.5; Attribution-Share Alike 3.0 Unported

NOTA:

As velas que envergam no sentido proa-popa denominam-se latinas, caso da vela de espicha. As velas que envergam no sentido bombordo-estibordo [boreste], como as das antigas caravelas, denominam-se velas redondas. Estas últimas, paradoxalmente, podem ter formas quadradas, retangulares, ou trapezoidais.

FIGURA 2.05:

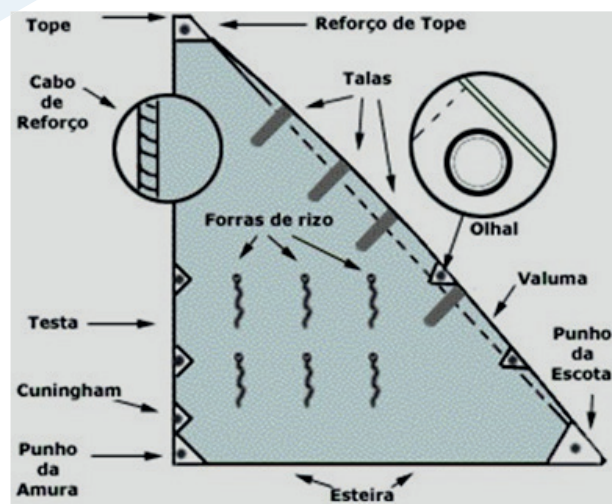

Itens do glossário: **talas, forras de rizo, olhal, valuma**.

Autor da imagem: (não identificado)

Sítio: <https://xdocz.com.br/doc/veleironet-curso-de-vela01-xjn6vmdj3xor>

Permissões de uso: O sítio declara acreditar que tudo na web deve ser gratuito.

FIGURA 2.06:

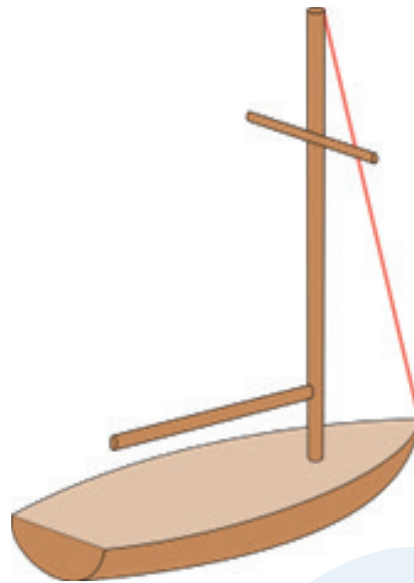

Estai náutico [em vermelho]
Item do glossário: **estai**.

Autor da imagem: Masur – Trabalho de 02/02/2007, em idioma holandês, via Wikimedia Commons: **voorstag** [estai náutico].

Sítio: https://commons.wikimedia.org/wiki/File:Yacht_stay.svg

Permissão de uso: Creative Commons - Attribution-Share Alike 3.0 Unported.

FIGURA 2.07:



Itens do glossário: **barlavento, sotavento**.

Autor da imagem: Yelken Günlükleri – Trabalho de 01/01/2007, em idioma turco, via Wikimedia Commons: **Rüzgarüstü ve rüzgaraltı nedir**. [O que é barlavento e sotavento.]

Sítio: https://commons.wikimedia.org/wiki/File:R%C3%BCzgar%C3%BCs-t%C3%BC_ve_r%C3%BCzgaralt%C4%B1_nedir.jpg

Permissão de uso: Creative Commons Attribution-Share Alike 3.0 Unported.

FIGURA 3.01:

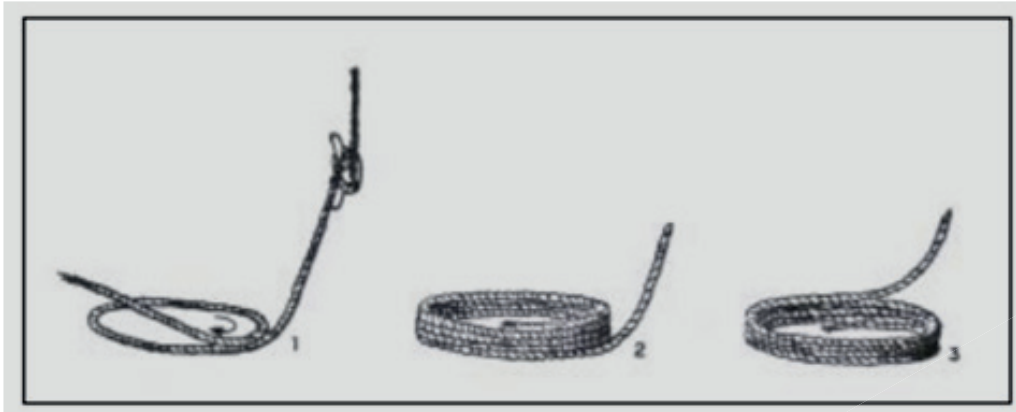

Item do glossário: **aducha**

Autor da imagem: (não identificado)

Obra compulsada: FONSECA, 2002, p. 311.

FIGURA 3.02:

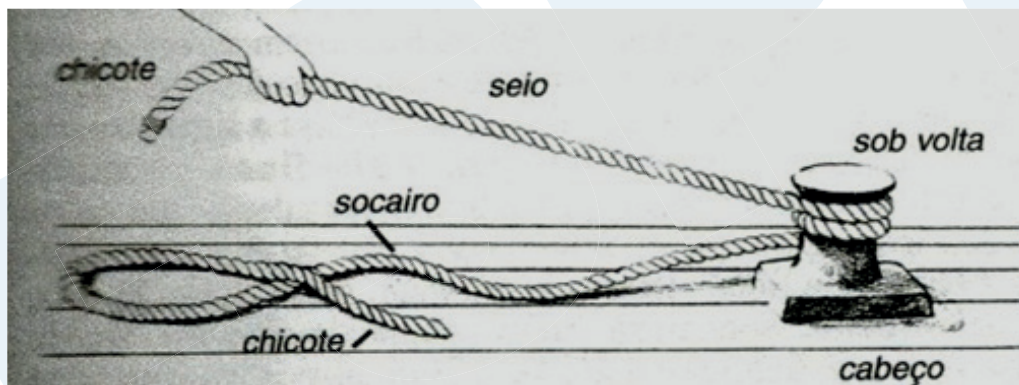

Item do glossário: **chicote**.

Autor da imagem: (não identificado)

Sítio: <https://marearte.blogs.sapo.pt/arte-de-marinheiro-1-nos-1329>

FIGURA 3.03:

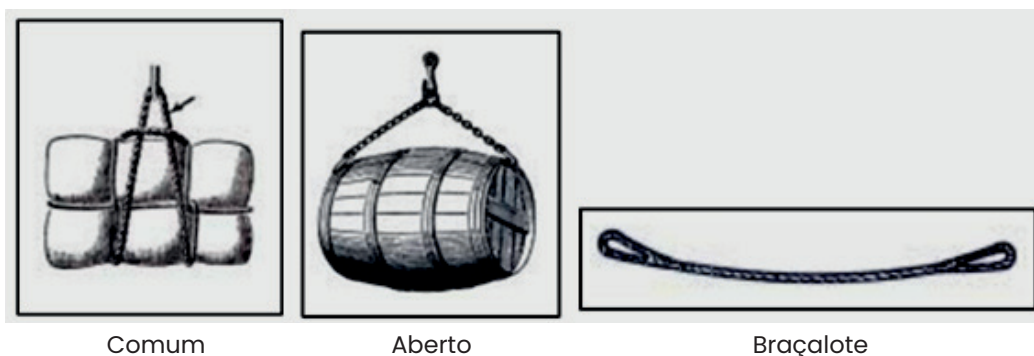

Item do glossário: **estropo**.

Autor da imagem: (não identificados)

Obra compulsada: FONSECA, 2002, p. 464.

FIGURA 3.04:

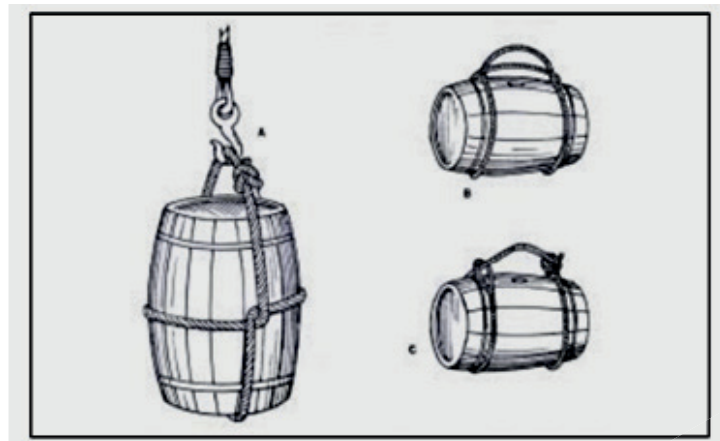

Item do glossário: **estropo** (para tonéis).

Autor da imagem: (não identificado)

Obra compulsada: FONSECA, 2002, p. 471.

FIGURA 3.05:

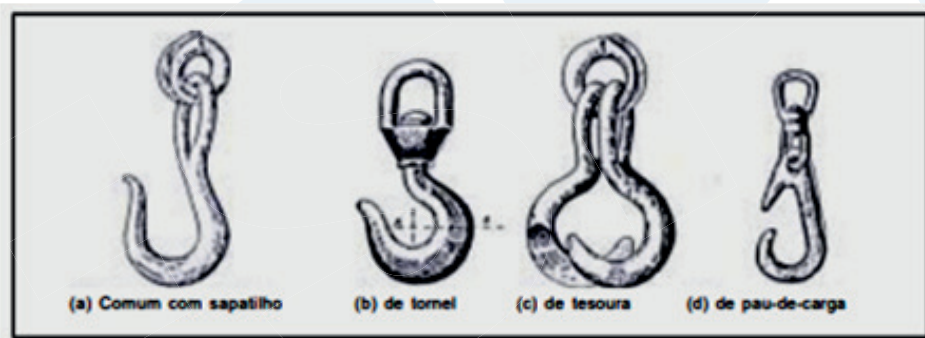

Item do glossário: **gatos**.

Autor da imagem: (não identificado)

Obra compulsada: FONSECA, 2002, p. 501.

FIGURA 3.06:

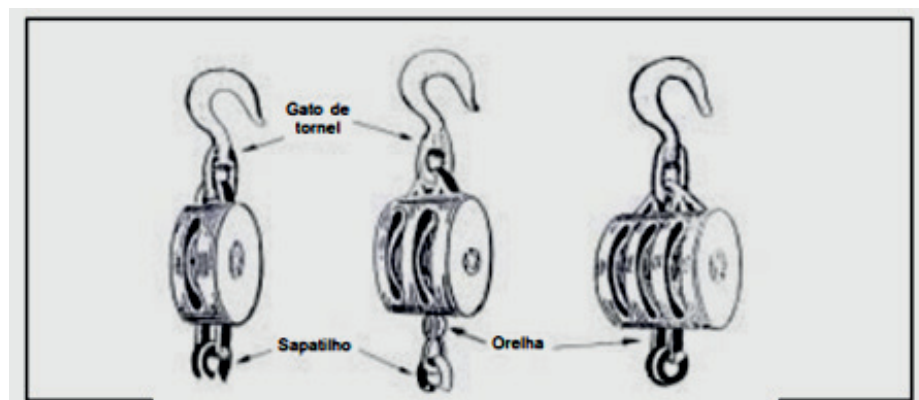

Item do glossário: **gato, moitão, cadernal**.

Autor das imagens: (não identificados)

Obra compulsada: FONSECA, 2002, p. 477.

FIGURA 3.07:

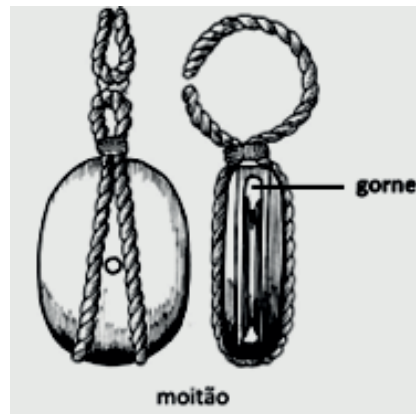

Item do glossário: **moitão, gorne.**

Autor da imagem: A. Ruiz y S. Escribano (modificações por ESPF)

Sítio: <https://dicter.usal.es/lema/mot%C3%B3n> (Universidade de Salamanca)

FIGURA 3.08:

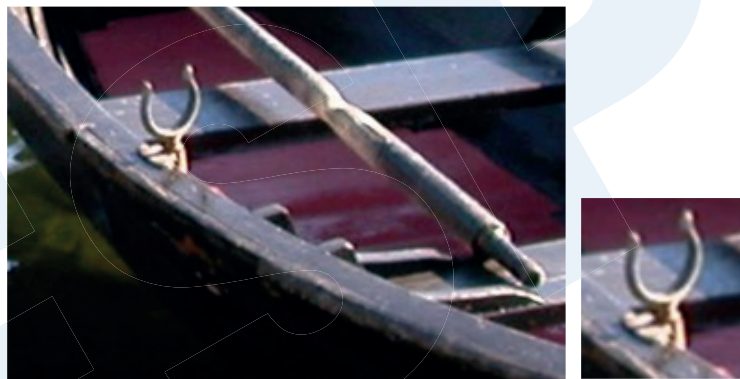

Item do glossário: **forqueta.**

Autor da imagem: Andrevä (Andreas Vartdal) – Trabalho de 07/06/2003, em idioma sueco, via Wikimedia Commons: **Åregaffel** [Garfo de remo].

Sítio: <https://commons.wikimedia.org/wiki/File:%C3%85regaffel.jpg>

Permissão de uso: Domínio público mundial.

FIGURA 3.09:



Item do glossário: **reclamo.**
(passa-cabo, calço de arco [bow chocks])

Autor da imagem: Pete Sewell

Sítio: <https://www.offcenterharbor.com/whio-detail-photos/>

Restrições de uso: (não informadas)

FIGURA 3.10:



Item do glossário: **gaviete**.

Autor da imagem: (não identificado)

Sítio: <https://shop.whitewatermarine.ns.ca/greenfield-cast-aluminum-anchor-pulleys-detail.htm?productId=24617514>

Restrições de uso: (não informadas)

FIGURA 3.11:



Item do glossário: **olhal**.

Autor da imagem: (não identificado)

Sítio: <https://www.beta-tools.com/en/products/wire-rope-accessories/lifting-eyebolts-and-eye-nuts.html> (Beta Utensili S.P.A.)

Restrições de uso: (não informadas)

FIGURA 3.12:



Item do glossário: **ilhó**.

Autor da imagem: (não identificado)

Sítio: <https://www.iqsdirectory.com/articles/metal-stamping/eyelets.html> (Industrial Quick Search)

Restrições de uso: (não informadas)

FIGURA 4.01:



Item do glossário: **goiva**.

Autor da imagem: (não identificado)

Sítio: <https://flutecraft.org/power-tools-for-making-of-native-american-flute-part-2/459>

Restrições de uso: (não informadas)

BIBLIOGRAFIA CONSULTADA

BRAGA, Miguel Sávio de Carvalho Braga. **Embarcações a vela do litoral do Estado do Ceará: construção, construtores, navegação e aspectos pesqueiros**. 2013. 344 p.: il. color., enc.; 30 cm. Tese (doutorado) – Universidade Federal do Ceará, Instituto de Ciências do Mar, Programa de Pós-Graduação em Ciências Marinhas Tropicais – Fortaleza, 2013. CDD 623.829.

file:///C:/Documents/pdfdocumento.com_embarcaoes-a-vela-do-litoral-do-estado-do-ceara-co_59f364f41723dda6db89812e.pdf.

FONSECA, Maurílio Magalhães. **Arte Naval**. 6ª ed. Rio de Janeiro: Serviço de Documentação da Marinha, 2002. 2 vol.: il., 935 pp. – ISBN 85-7047-051-7- CDD 623.8201 <https://navallifpe.files.wordpress.com/2011/09/arte-naval-voll-e-2.pdf>

LYRA, Paulo Andrade de Castro. **Construção naval em madeira na região norte: propostas para seu aprimoramento**. 1994. 193 p. Dissertação (Mestrado em Engenharia Oceânica) – COPPE – Engenharia Oceânica – Universidade Federal do Rio de Janeiro. Rio de Janeiro, 1994, 193 pp.

RODRIGUES, José Conde. **Curso de Formação de Aquaviários (CFAQ-I-M) – Arquitetura Naval – ARQ-001**. Rio de Janeiro: Marinha do Brasil, Diretoria de Portos e Costas, 2013, 65 pp. il. color. <https://www.pescadorprofissional.com.br/pdf/ARQUITETURA%20NAVAL.pdf>

